

PRODUKT BROSCHÜRE METAL CREATIVE

KNAUFCEILING
Solutions



SCHAFFEN SIE EIN MEISTERSTÜCK!

Mit METAL creative (METAL R-H 215) von Knauf Ceiling Solutions wird Ihre Idee Wirklichkeit.



Erschließen Sie mit uns neue Dimensionen anspruchsvoller Deckengestaltung. Modular, flexibel, kreativ. Ein System – tausend spannende Möglichkeiten!

Mit unserem METAL Creative-Sortiment eröffnen wir Ihnen unbegrenzte gestalterische Optionen. Kombinieren Sie die akustische Leistung perforierter Metallplatten mit unserer neuen Vario Design Farbpalette, um technische Anforderungen zu erfüllen, optische Akzente zu setzen und ein typisches Raumgefühl zu vermitteln. Eine der besten Optionen, um topaktuelles Interior Design zu realisieren, ist der Einbau einer modernen Metaldecke. Das Cradle to Cradle Certified® Silver METAL Creative-Sortiment von Knauf Ceiling Solutions bietet nahezu unbegrenzte Möglichkeiten für ein außergewöhnliches optisches Erscheinungsbild und effektiven akustischen Komfort.

Nichts ist in Stein gemeißelt: Das METAL Creative-Sortiment bietet beste Voraussetzungen, um auf neue Ideen und Nutzungsänderungen flexibel und stilvoll reagieren zu können.

// Die Schönheit einer maßgefertigten und einzigartigen Decke, perfekt kombiniert mit dem Komfort und der Effektivität einer bewährten Systemlösung. Zeigen Sie, was Sie können!

**METALLDECKEN,
DIE INSPIRIEREN**

METAL CREATIVE TOP-FEATURES

Flexibilität

METAL Creative (METAL R-H 215) eröffnet die Möglichkeit, Ihr Design flexibel weiterzuentwickeln. Mit einer breiten Palette an Farben und Perforierungen haben Sie das richtige Werkzeug an der Hand, um maßgeschneiderte Lösungen zu schaffen. Nutzen Sie modulare und konfigurierbare Systemkomponenten, um Änderungs- und Umgestaltungswünsche von Mietern und Eigentümern kreativ aufzugreifen und zukunftsweisendes Interior-Design zu realisieren.

Design

METAL Creative (METAL R-H 215) schenkt Ihnen unbegrenzte Freiheit. Arbeiten Sie mit unseren vorgefertigten Layouts oder lassen Sie Ihrer Schaffensfreude freien Lauf, indem Sie individuelle Motive aus Standardplatten gestalten. Zukunftsweisende Formen, Farben, Perforationen und akustische Optionen ermöglichen Ihnen spannende und hochwertige Kompositionen für ein anspruchsvolles Decken-Design.

Nachhaltigkeit

Knauf Ceiling Solutions METAL Creative (METAL R-H 215) ist Cradle to Cradle Certified® Silver zertifiziert und damit gesundheitlich unbedenklich und endlos wiederverwendbar. Cradle to Cradle Certified® hilft Kunden besonders nachhaltige Produkte zu kaufen die für Recycling konzipiert sind und Herstellungsprozesse verwenden, welche den Wasserverbrauch minimieren, Strategien für erneuerbare Energien anwenden und soziale Verantwortung anerkennen und schätzen.

Cradle to Cradle Certified®-Produkte werden bei der Gebäudezertifizierung in den LEED®- und WELL Building Rahmenbedingungen anerkannt.



Lebensdauer

Umweltproduktdeklarationen (EPD) sind unabhängig geprüfte und registrierte Dokumente, die transparente und vergleichbare Informationen kommunizieren, damit Kunden die Umweltverträglichkeit von Produkten und Gebäuden über die gesamte Lebensdauer ermitteln können. Die METAL Creative (METAL R-H 215) Umweltproduktdeklaration (EPD) wurde von unabhängiger Seite durch das IBU (Institut Bauen und Umwelt e.V.) als den Anforderungen von ISO 14025 entsprechend bestätigt.



Einfachheit

Die Grenzen der Kreativität zu verschieben ist oft ein komplexer Prozess. Jeder Architekt, der sich heute den Herausforderungen der Gestaltung von Innenräumen stellt, macht diese Erfahrung. Wir haben METAL Creative (METAL R-H 215) entwickelt, um hier eine möglichst unkomplizierte und praxisnahe Systemlösung anzubieten:

- **Einfacher Entwurfsprozess** mit einer festgelegten und doch vielfältigen Zahl an Modulen und akustischen Optionen.
- **Einfache Installation** und Wartung





METAL CREATIVE LASSEN SIE IHRER KREATIVITÄT FREIEN LAUF

Ein wichtiger Teil unseres Creative-Sortiments sind die neuen dreieckigen METAL Creative-Platten (METAL R-H 215). Sie bieten Ihnen maximale Möglichkeiten an Flexibilität und modularem Design.

Kombinieren Sie dreieckige und quadratische Deckenelemente, um Parallelogramme zu schaffen, die sich in den Innenraum integrieren und eine harmonische Atmosphäre erzeugen, in der alle Elemente aufeinander abgestimmt sind und die Decken zu einem Teil der architektonischen Gesamtidée werden lassen.

// Dank unserer trendigen Vario Design-Farben, können Sie Ihrer Fantasie freien Lauf lassen und so einzigartige Layouts schaffen.

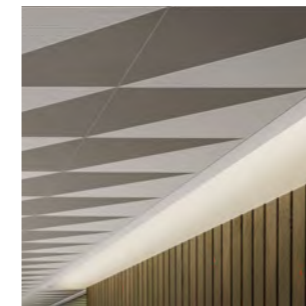

(Siehe Seite 7)

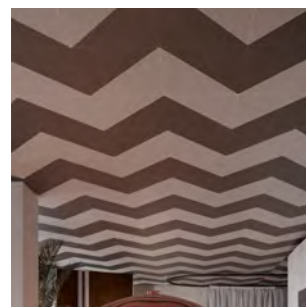
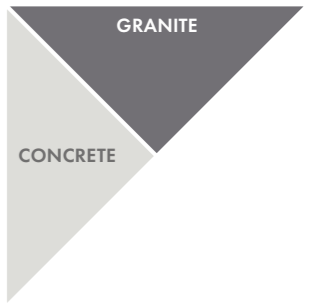
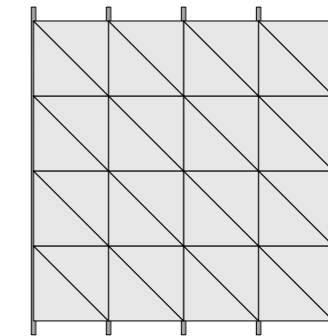
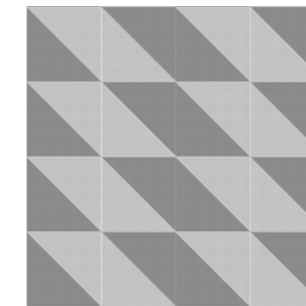

(Siehe Seite 2)

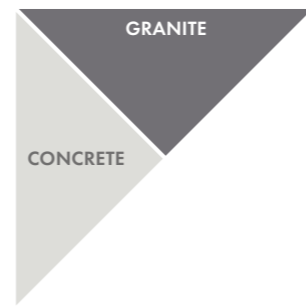
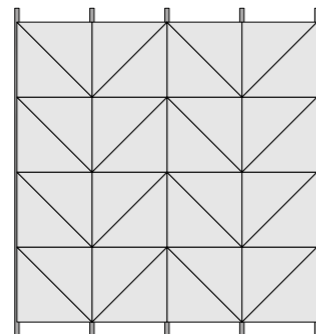
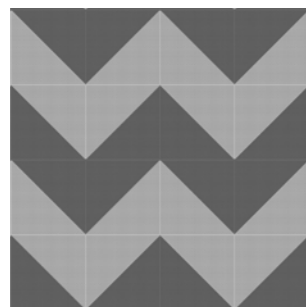

(Siehe Seite 8)

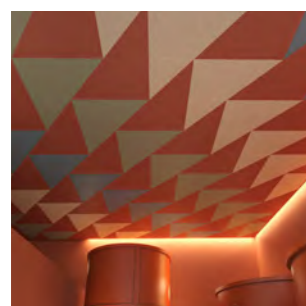
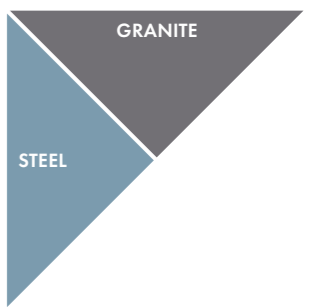
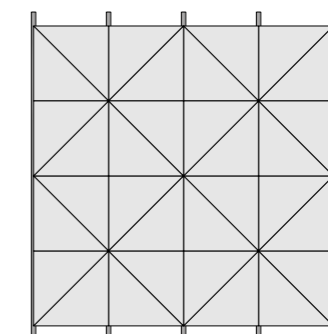
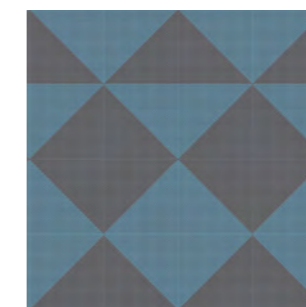

(Siehe Seite 6)

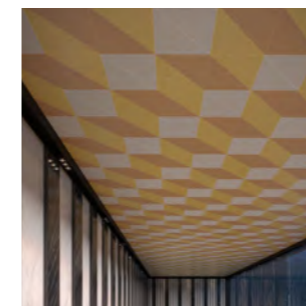
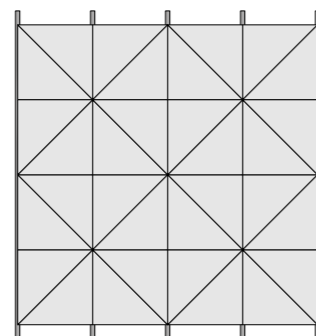
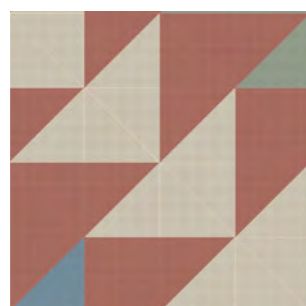

(Siehe Seite 9)

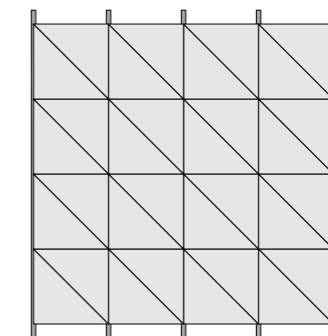
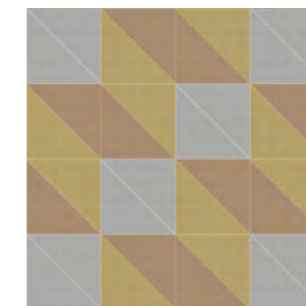

METAL CREATIVE

Isometrische Ansicht

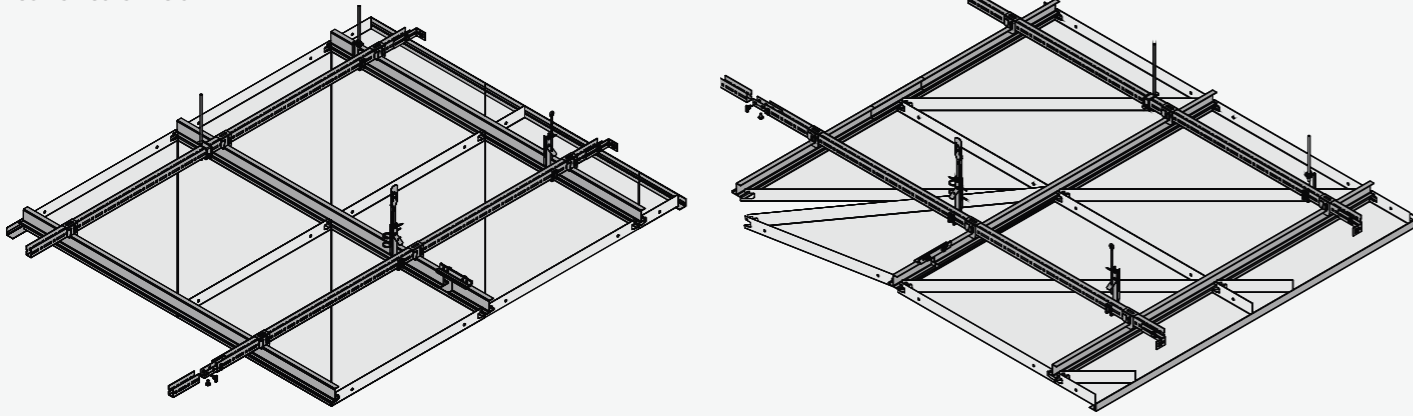

Beispiele für Layouts

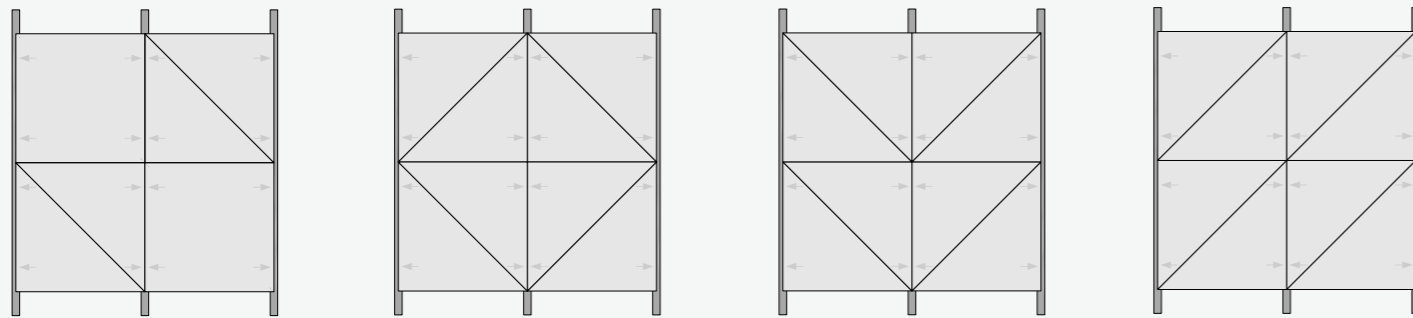

Material und Perforationen

Nachbeschichteter, verzinkter Stahl 0,5mm

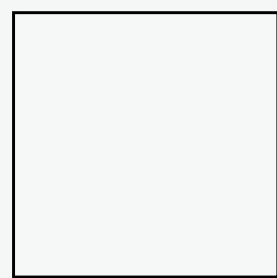

Unperforiert

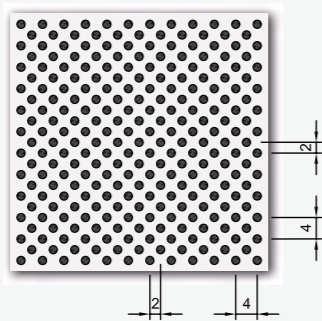

Microperforation
Rd 1522
Ø: 1,5mm
Offener Bereich: 22%

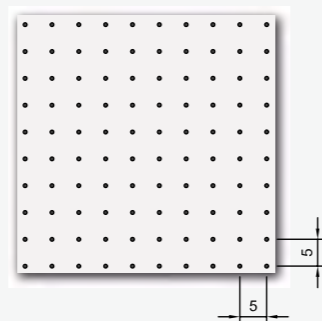

Extramicro-Perforation
Rg 0701
Ø: 0,7mm
Offener Bereich: 1,5%

Verdeckte Gridsysteme
METAL Creative
R-H 215

System Ausschnitt		Querschnitt		Längsschnitt																																																																											
System		METAL R-H 215																																																																													
Abmessungen (mm)		Modul: 600x600 Plattendicke: 40																																																																													
Material		Nachbeschiteter, verzinkter Stahl 0,5mm																																																																													
Farben		<p>Vario Design Colours*</p>																																																																													
Gewicht		Unperforiert 4.6 - 5.5 kg/m ²	Rd 1522 3.7 - 4.5 kg/m ²	Rg 0701 4.6 - 5.5 kg/m ²	Gewicht unterschiedlich je nach Kantenausführung und akustischer Füllung.																																																																										
Akustik		<table border="1"> <thead> <tr> <th rowspan="3"></th> <th rowspan="3">α_w**</th> <th rowspan="3">Class</th> <th colspan="7">EN ISO 354</th> <th>EN ISO 10848-2</th> <th>EN ISO 10140-2</th> <th rowspan="3">CAC****</th> </tr> <tr> <th colspan="7">Frequenz (Hz) α_p**</th> <th rowspan="2">NRC**</th> <th rowspan="2">D_{s,f,w}***</th> <th rowspan="2">R_w***</th> </tr> <tr> <th>125</th> <th>250</th> <th>500</th> <th>1000</th> <th>2000</th> <th>4000</th> </tr> </thead> <tbody> <tr> <td>Unperforiert</td> <td>0.10(L)</td> <td>NC</td> <td>0.25</td> <td>0.15</td> <td>0.05</td> <td>0.05</td> <td>0.10</td> <td>0.10</td> <td>0.10</td> <td>44 dB</td> <td>19 dB</td> <td>-</td> </tr> <tr> <td>Rd 1522 + Vlies</td> <td>0.70</td> <td>C</td> <td>0.30</td> <td>0.65</td> <td>0.90</td> <td>0.65</td> <td>0.70</td> <td>0.75</td> <td>0.70</td> <td>16 dB</td> <td>6 dB</td> <td>16 dB</td> </tr> <tr> <td>Rg 0701 + Vlies</td> <td>0.55(L)</td> <td>D</td> <td>0.45</td> <td>0.70</td> <td>0.70</td> <td>0.55</td> <td>0.55</td> <td>0.45</td> <td>0.65</td> <td>21 dB</td> <td>10 dB</td> <td>22 dB</td> </tr> </tbody> </table> <p>*gemäß EN ISO 11654 **gemäß ASTM C 423-01 ***gemäß EN ISO 717-1 ****gemäß ASTM E 413-10</p>											α _w **	Class	EN ISO 354							EN ISO 10848-2	EN ISO 10140-2	CAC****	Frequenz (Hz) α _p **							NRC**	D _{s,f,w} ***	R _w ***	125	250	500	1000	2000	4000	Unperforiert	0.10(L)	NC	0.25	0.15	0.05	0.05	0.10	0.10	0.10	44 dB	19 dB	-	Rd 1522 + Vlies	0.70	C	0.30	0.65	0.90	0.65	0.70	0.75	0.70	16 dB	6 dB	16 dB	Rg 0701 + Vlies	0.55(L)	D	0.45	0.70	0.70	0.55	0.55	0.45	0.65	21 dB	10 dB	22 dB
	α _w **	Class	EN ISO 354							EN ISO 10848-2	EN ISO 10140-2				CAC****																																																																
			Frequenz (Hz) α _p **							NRC**	D _{s,f,w} ***					R _w ***																																																															
			125	250	500	1000	2000	4000																																																																							
Unperforiert	0.10(L)	NC	0.25	0.15	0.05	0.05	0.10	0.10	0.10	44 dB	19 dB	-																																																																			
Rd 1522 + Vlies	0.70	C	0.30	0.65	0.90	0.65	0.70	0.75	0.70	16 dB	6 dB	16 dB																																																																			
Rg 0701 + Vlies	0.55(L)	D	0.45	0.70	0.70	0.55	0.55	0.45	0.65	21 dB	10 dB	22 dB																																																																			
Brandverhalten		Euroklasse A1 (Unperforiert / Perforiert + keine Füllung) Euroklasse A2-s2, d0 (Perforiert + Akustikvlies) gemäß EN 13501-1				RUS KM1 (G1, V1, D1, T1) gemäß 123-FZ	Werte gültig nur für RAL 9010.																																																																								
Lichtreflektion		Unperforiert 85%	Rd 1522 65%	Rg 0701 80%	Werte gültig nur für RAL 9010.																																																																										
Luftfeuchtigkeitswiderstand		90% RH																																																																													
Luftqualität Innenraum																																																																															
Reinigungsverhalten		<p>(unperforiert)</p>																																																																													
Nachhaltigkeit		<p>≈14% Silver*</p>																																																																													
Gestaltungsoptionen																																																																															

*Granite ähnlich RAL 000 45 00
Steel ähnlich RAL 240 60 15
Green Marble ähnlich RAL 130 70 10
Copper ähnlich RAL 040 60 30

Oak ähnlich RAL 070 70 30
Brass ähnlich RAL 090 80 30
Sandstone ähnlich RAL 080 85 05
Concrete ähnlich RAL 000 85 00



8 FARBRENDS + METALL-ANSATZ = UNBEGRENZTE LÖSUNGEN



Von der Natur inspiriert

Farbe beeinflusst verschiedenste Aspekte der Gestaltung sowie des Konzeptes eines Gebäudes und schafft wirkungsvolle Innenräume. In Anlehnung an die neuesten Design-Trends haben wir eine Palette mit acht frischen Tönen entwickelt, die farbpsychologisch positiv wirken und die Natur als Kerninspiration betrachten. Damit lassen sich an Decke und Wand stilvolle Akzente bei der akustischen Innenraumgestaltung setzen.

// Ihre Farben, Ihre Wahl, Ihre Kombination – Ihre unbegrenzten Lösungen.

Die beste Kombination führt zur besten Lösung

Lassen Sie Ihrer Kreativität freien Lauf, indem Sie verschiedene Farbkombinationen mischen und aufeinander abstimmen, um unbegrenzte Gestaltungsmöglichkeiten zu schaffen.

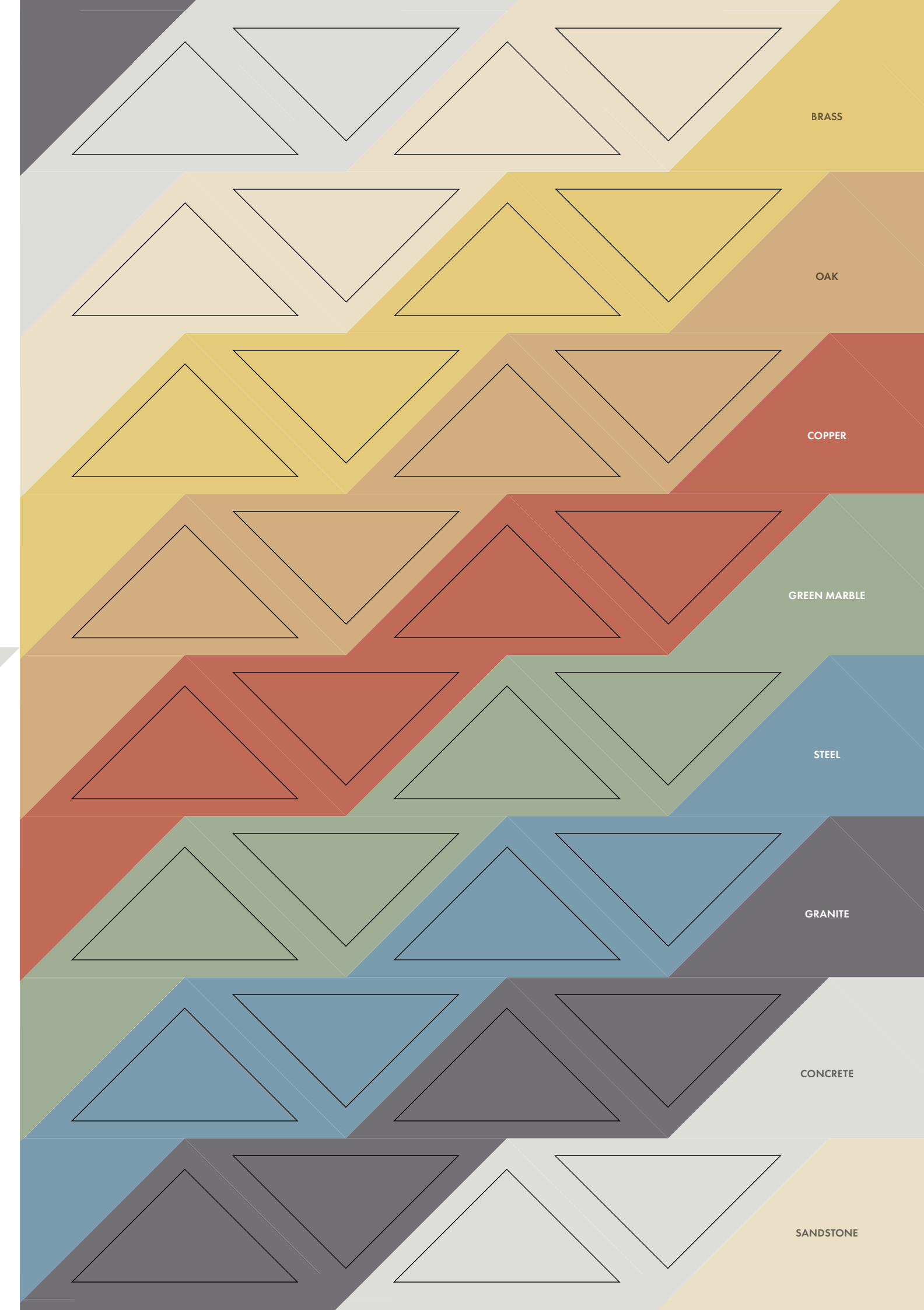
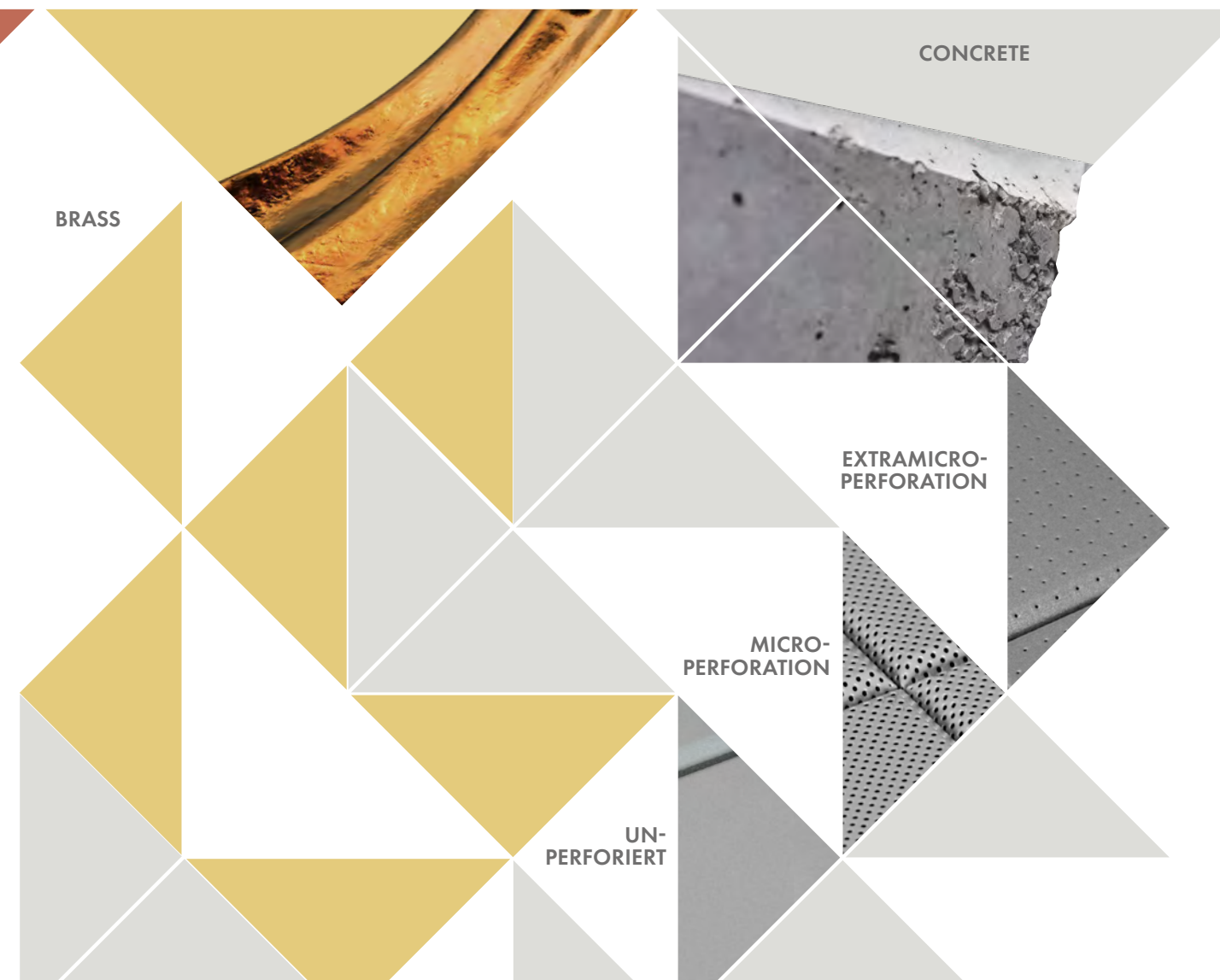

KNAUFCEILING
Solutions

METAL CREATIVE DESIGN TOOL

Erschaffen Sie Ihr eigenes Design und kontaktieren Sie gerne Ihren Vertriebsmitarbeiter für weitere Informationen.

YOUR CEILING
OUR SOLUTIONS

Knauf Ceilings Solutions GmbH & Co. KG

Elsenthal 15,
94481 Grafenau, Germany
Phone: +49 8552 422-0
Fax: +49 9323 318-881-856
www.knaufceilingsolutions.com
E-Mail: info.kcs@knauf.com

Registered court: Passau district court,
Registration No.: HRB 1023
VAT No. pursuant to § 27a of the German VAT Act
(Umsatzsteuergesetz): DE131249009
Managing Director:
Karl Wenig