

**PRODUKTBROSCHÜRE**  
**HERADESIGN® CREATIVE**

***KNAUF*CEILING**  
*Solutions*





**VON DER  
NATUR  
VERFÜHRT**

## HUNDERT PROZENT FANTASIE, INSPIRATION UND VERFÜHRUNG

Die Vereinigung von Kreativität, Ästhetik, Individualität, Ökologie und Qualität – das zeichnet HERADESIGN® Creative aus. Mit diesem Original stehen Ihnen alle Türen zur Schönheit der Natur offen – das sind verführerische Aussichten!

Sie kennen bestimmt die Situation, wenn eine Idee langsam reift, wächst und sich immer weiter verfestigt, bis am Schluss das perfekte Design entsteht. Wenn aus Ihrer Idee ein Plan wird. Und wenn der Plan endlich umgesetzt ist – das sind die Momente im Leben, die bestätigen, dass der Job nicht nur Beruf, sondern Berufung ist. Nutzen Sie die Möglichkeit, selbst Ihre ausgefallensten Ideen umzusetzen, ja sogar noch erweitern zu können. Profitieren Sie von HERADESIGN® Creative.

// Lassen Sie sich zu neuen  
Gedanken verführen!



# PRODUKTEIGENSCHAFTEN

## DAS ZEICHNET UNS AUS

### Schallabsorption

Bei der Anwendung von HERADESIGN® Creative Formen/Modulen stellt neben der gestalterischen Vielfalt auch das akustische Wohlbefinden der Nutzer eines Raumes einen wichtigen Faktor dar. Durch die sehr guten schallabsorbierenden Eigenschaften von HERADESIGN® Holzwohleplatten wird die Nachhallzeit verkürzt, der Lärmpegel vermindert und die Sprachverständlichkeit erhöht.

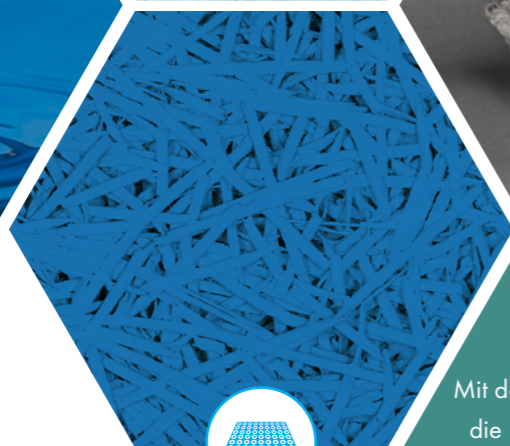

### Offene und gleichmäßige Oberflächenstruktur

Nur mit den von HERADESIGN® entwickelten Technologien und Qualitätsstandards ist es möglich, offene, homogene und leicht erscheinende Oberflächenstrukturen bei gleichzeitig geringer Bindemittel-Inkrustierung herzustellen. Diese einzigartige Struktur gibt den Platten einen edlen und exklusiven Charakter und ermöglicht den Einsatz in hochwertigen Innenanwendungen.

### Hochwertige und nachhaltige Rohmaterialien

HERADESIGN® verwendet mit Magnesit das ideale Bindemittel für Holzfasern. Magnesit schützt die Fasern und hält sie nachhaltig elastisch. Für den Herstellungsprozess wird nur Holz aus nachhaltiger Forstwirtschaft verwendet (PEFC und FSC zertifiziert).



### Inspiration pur

Mit den unbegrenzten Möglichkeiten, die HERADESIGN® Creative bietet, können Sie nicht nur Ihrer Fantasie freien Lauf lassen, sondern sich für weitere Ideen inspirieren lassen.



### Feuchte- und klimaregulierend

Magnesit ist ein hygroskopisch und baubiologisch anerkanntes Bindemittel. Aus diesem Grund haben HERADESIGN® Akustikplatten über ihre akustischen und dekorativen Eigenschaften hinaus zusätzlich feuchte- bzw. klimaregulierende Funktionen.



### Produktportfolio

HERADESIGN® bietet als einziger Hersteller von Holzwohle-Sichtanwendungen neben den klassischen Faseroberflächen auch dekorative Porenverschlussoberflächen an.

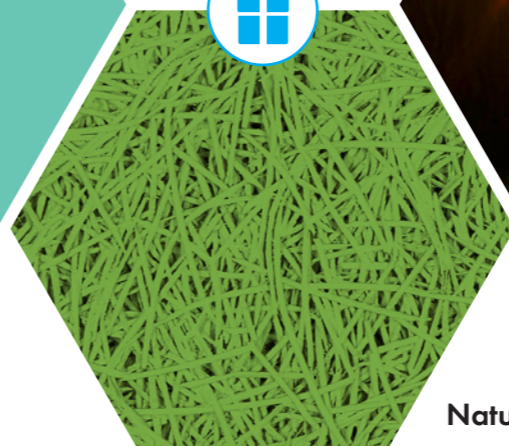

### Natur trifft Trend

Neben der Bescheinigung der „baubiologischen Unbedenklichkeit“ (Institut für Baubiologie in Rosenheim) setzt HERADESIGN® auch auf Nachhaltigkeit und Ressourcenschonung in Bezug auf Produkttechnologie und Rohstoffeinsatz (EPD – AUB Umweltdeklaration nach EN ISO 14025).



### Maßgenauigkeit und Toleranzen

Die von HERADESIGN® als einzigem Hersteller eingesetzte Bandformtechnologie ermöglicht die Fertigung von Dickentoleranzen von lediglich +/- 1 mm.

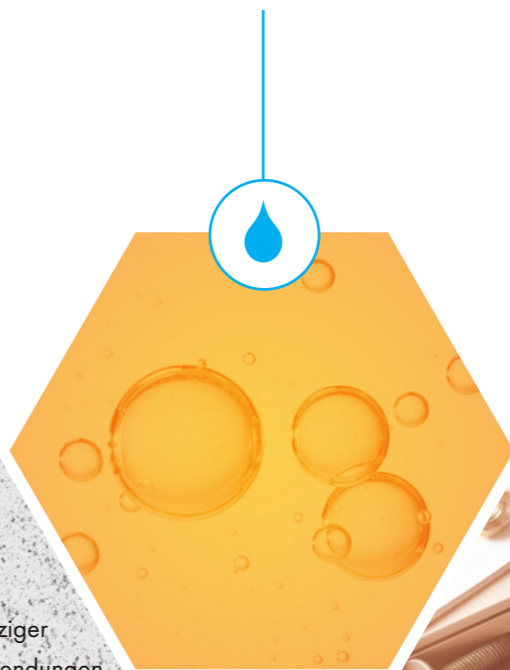



**HERADESIGN® CREATIVE**  
VON DER IDEE  
ZUR UMSETZUNG

# NATÜRLICHE ROHSTOFFE DIE BASIS UNSERER PRODUKTE

## Holz, Wasser und Magnesit – das ist HERADESIGN® Creative

Dank der natürlichen Hauptbestandteile der HERADESIGN® Creative Akustikplatten – Holz, Wasser und Magnesit – sind die Platten ein Naturprodukt und damit perfekt für Anwendungen in Räumlichkeiten aller Art. Den baubiologisch absolut unbedenklichen

HERADESIGN® Creative Akustikplatten wurden bereits eine Lebensdauer von 80 Jahren im Bauwerk nachgewiesen. Und falls es wirklich so weit kommen sollte: dank der natürlichen Bestandteile sind die Platten zu 100 % recyclebar.

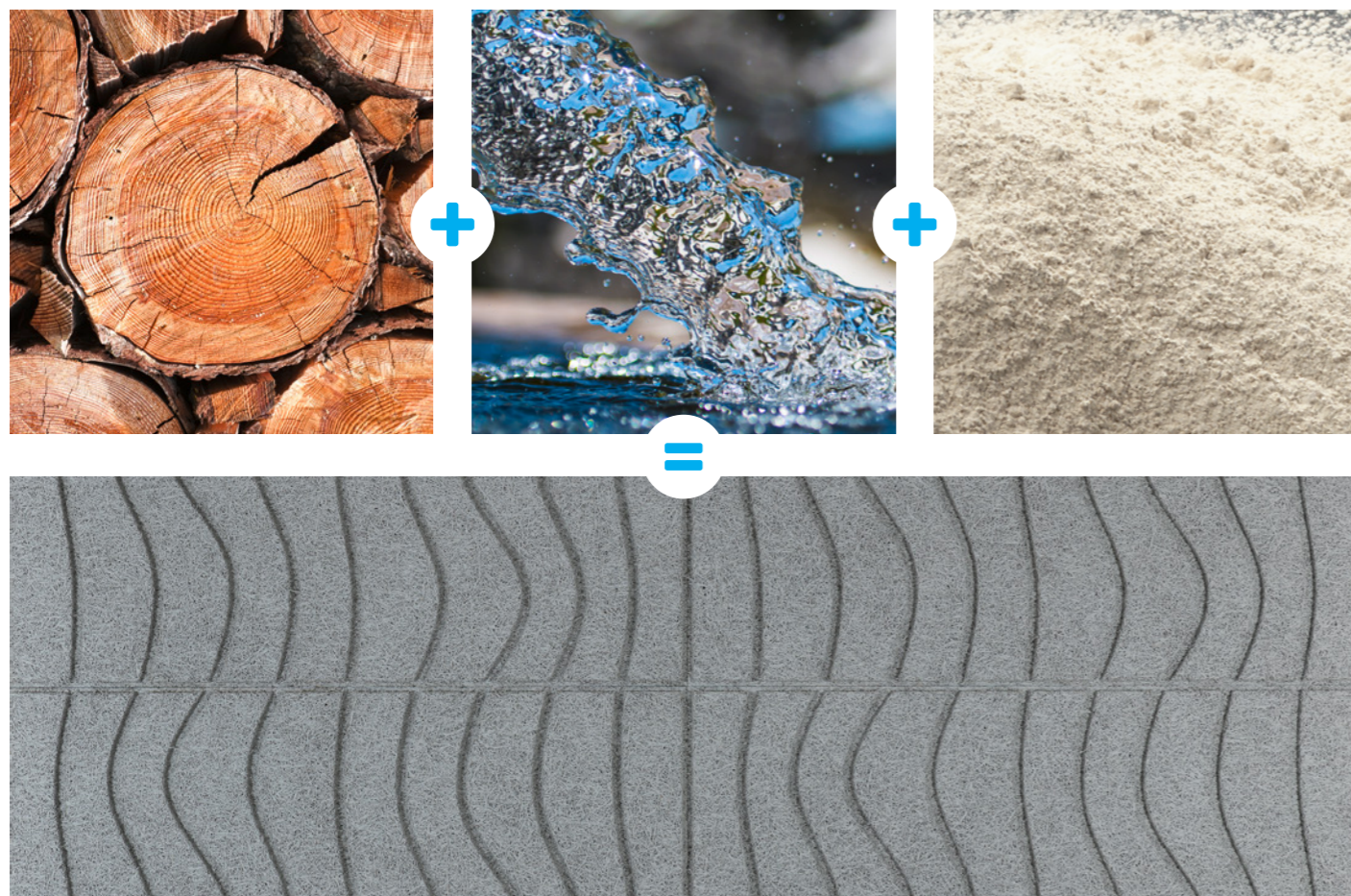

„DIE NATUR  
MUSS GEFÜHLT  
WERDEN.“

Alexander von Humboldt

### Von der Natur verführt

Ästhetik ist seit jeher das effektivste Verführungsmittel der Natur. Bei HERADESIGN® Creative werden die Betrachter jedoch nicht nur durch Schönheit und unzählige Möglichkeiten verführt. Denn: HERADESIGN® Creative ist ein natürliches Produkt, welches die Ästhetik der Natur durch seine Formen- und Farbenvielfalt zum Ausdruck bringt.

### Umweltschonende Produktion

Wie die Natur selbst besteht das Material aus 100 % natürlichen bzw. nachwachsenden Rohstoffen, die aufgrund der Zero-Waste-Produktion vollständig verwertet werden. Die beliebten HERADESIGN® Creative Akustikplatten sind somit umweltschonend hergestellt und vollständig recyclebar. Für einen allumfassenden Umweltschutz wurden auch die Transportwege analysiert, um umweltschonende Transporte mit der Bahn oder per Schiff umzusetzen – damit die Schönheiten der Natur erhalten bleiben.

# HERADESIGN® CREATIVE MODULE

HERADESIGN® Creative Module ist eine einlagige magnesitgebundene Holzwole Akustikplatte

## Unser Produktprogramm für Sie:

Unsere acht verschiedenen HERADESIGN® Creative Formen/Module sind standardmäßig in den Größen 300 mm und 600 mm erhältlich. Zur Umsetzung Ihrer unkonventionelleren Pläne stehen wir Ihnen mit unseren Sonderanfertigungen schon gespannt zur Seite.

- Wählen Sie aus einer Auswahl von acht vordefinierten Formen.
- Erhältlich in den Oberflächen HERADESIGN® Fine, Superfine und Micro.
- Ideal zum Kombinieren oder als stand-alone

## Erhältliche Oberflächen:

HERADESIGN® Fine



HERADESIGN® Superfine

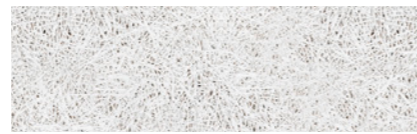

HERADESIGN® Micro

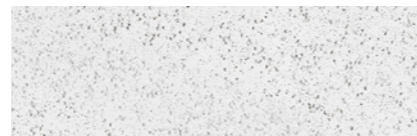

## HERADESIGN® Creative Module Kanten-/Oberflächendetail

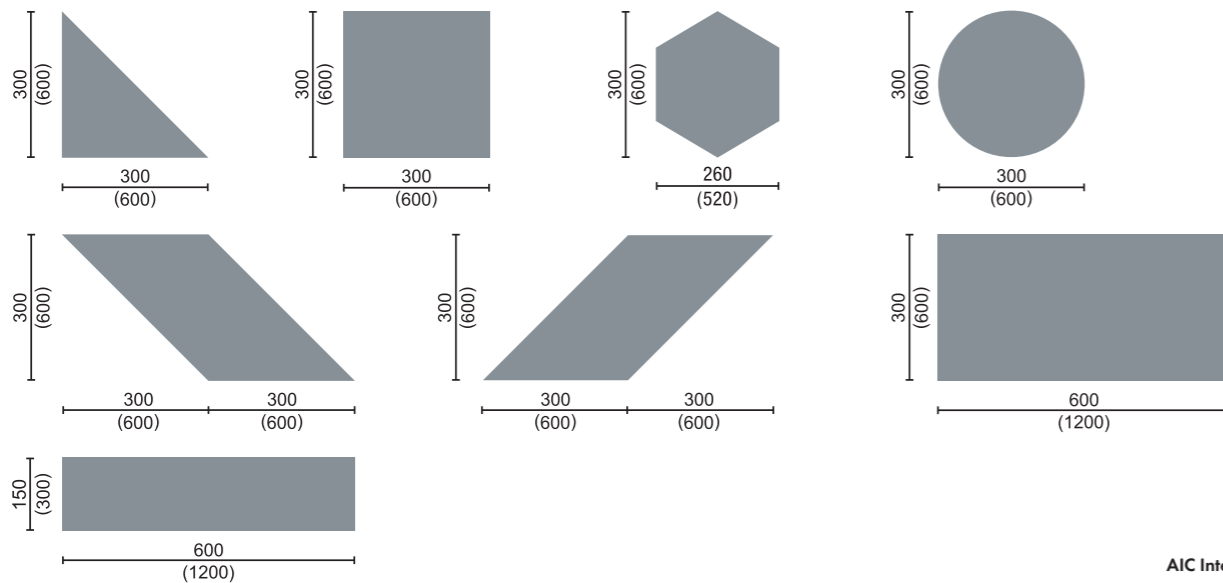
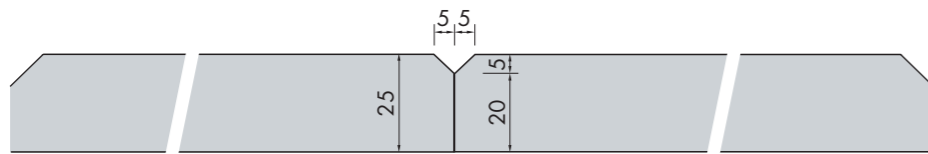

# HERADESIGN® CREATIVE LINE

**HERADESIGN® Creative Line ist eine einlagige magnesitgebundene Holzwole Akustikplatte**

- Flexible und innovative Designlösung mit bis zu zwölf Mustern zur Auswahl
- Definierte gefräste geometrische Muster in der Plattenoberfläche
- Zum Kombinieren oder als Endlosmuster
- Erhältlich in HERADESIGN® Fine, Fine A2, Superfine und Superfine A2
- Schallabsorptionswerte bis zu  $\alpha_w$  1,0

### Erhältliche Oberflächen:

HERADESIGN® Fine, Fine A2

HERADESIGN® Superfine, Superfine A2

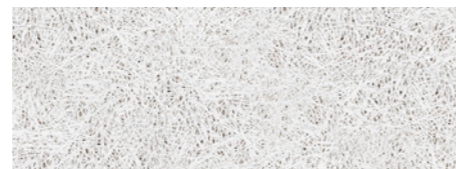
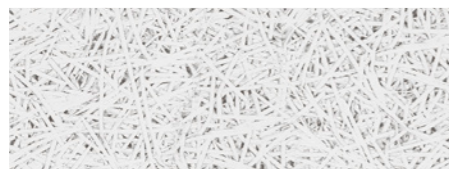

### HERADESIGN® Creative Line Kanten-/Oberflächendetail

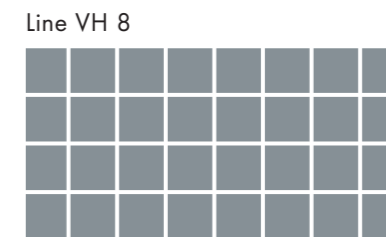
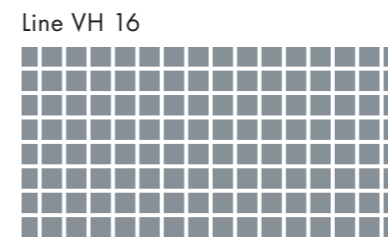
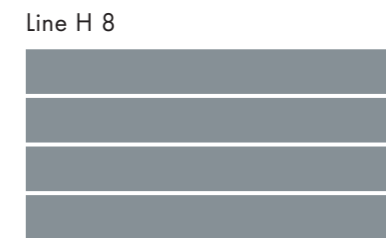
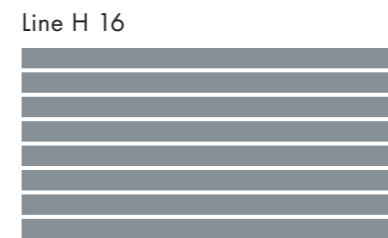
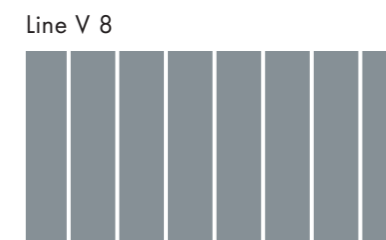
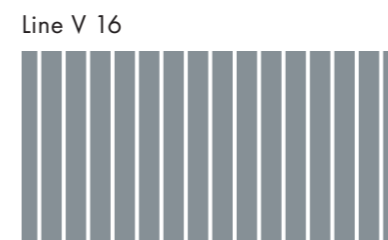
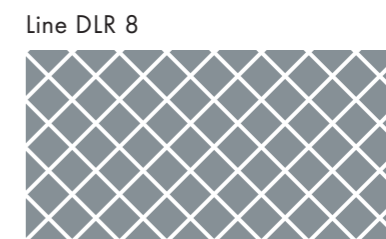
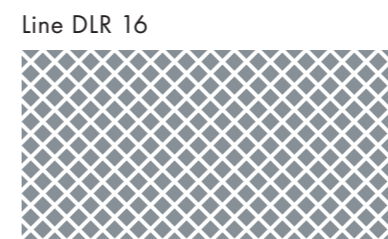
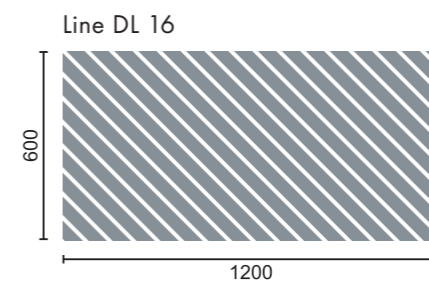
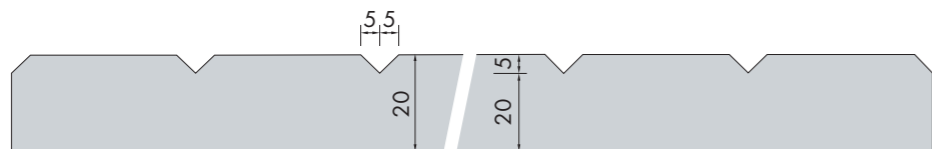

# HERADESIGN® CREATIVE EFFECT

HERADESIGN® Creative Effect ist eine einlagige magnesitgebundene Holzwole Akustikdecken- und Wandplatte

- Flexible und innovative Designlösung mit bis zu 8 Mustern zur Auswahl
- Gefräste Nuten der Plattenoberfläche in verschiedenen Designs
- Als Endlosmuster einsetzbar
- Erhältlich mit HERADESIGN® Superfine, Micro oder Plano Oberfläche
- Hervorragende Schallabsorption mit HERADESIGN® Superfine

Groove-H: HERADESIGN®  
Superfine, Micro, Plano

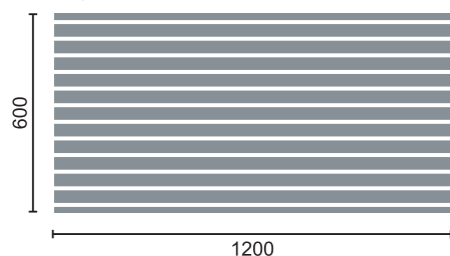

Groove-V: HERADESIGN®  
Superfine, Micro, Plano



Zig Zag:  
HERADESIGN® Micro, Plano



Mikado: HERADESIGN®  
Superfine, Micro, Plano



Wave-V:  
HERADESIGN® Micro, Plano



Wave-H:  
HERADESIGN® Micro, Plano

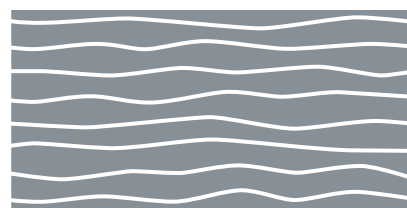

Bubbles:  
HERADESIGN® Micro, Plano



Turtle:  
HERADESIGN® Micro, Plano

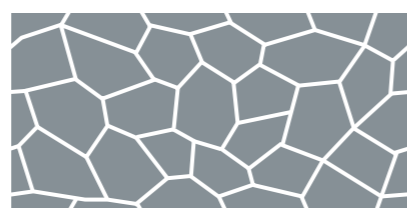

## Erhältliche Oberflächen

HERADESIGN® Superfine

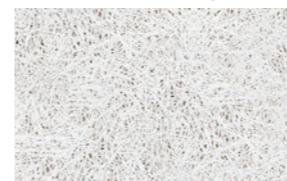

HERADESIGN® Micro



HERADESIGN® Plano



## HERADESIGN® Creative Effect Kanten-/Oberflächendetail

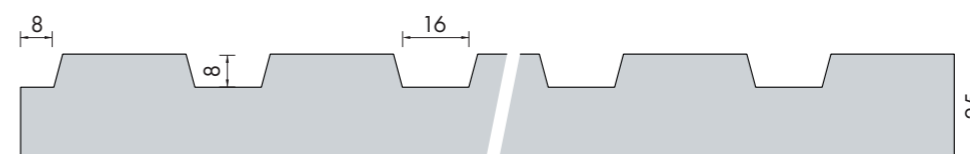

Gestaltungsmöglichkeiten mit 3 Oberflächen:  
HERADESIGN® Superfine, HERADESIGN® Micro und  
HERADESIGN® Plano

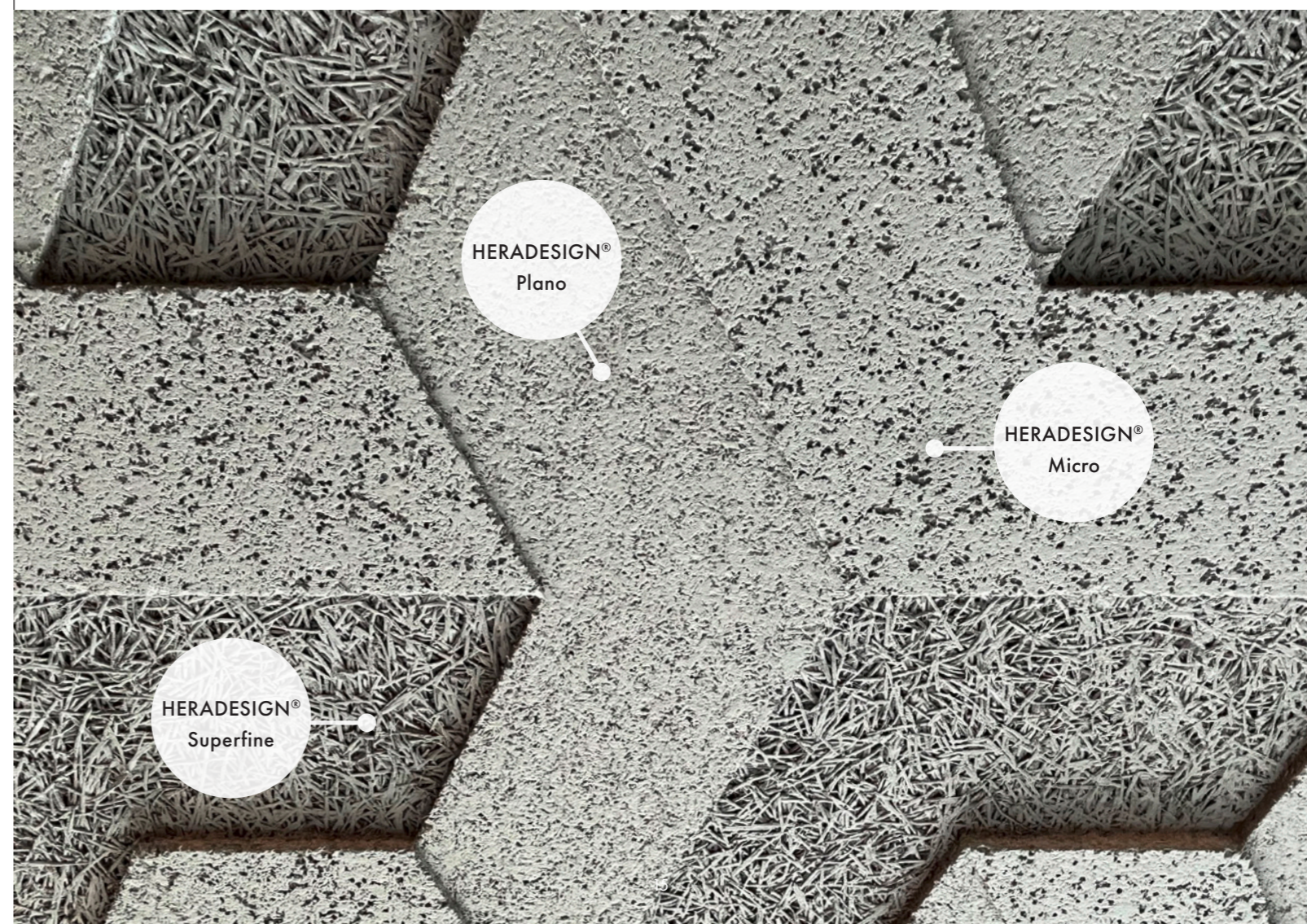

HERADESIGN®  
Plano

HERADESIGN®  
Micro

HERADESIGN®  
Superfine



# SO WIRDS GEMACHT IN 8 SCHRITTEN ZUR PERFEKTION

**KLEBEN:** nur für HERADESIGN® Creative Module im Raster 300 an der Wand bis zu einer Höhe von 3 Metern möglich

**SCHRAUBEN:** für Deckenmontage im allgemeinen und Wandmontagen in Modulgröße 600 sowie für HERADESIGN® Creative Effect und HERADESIGN® Creative Line

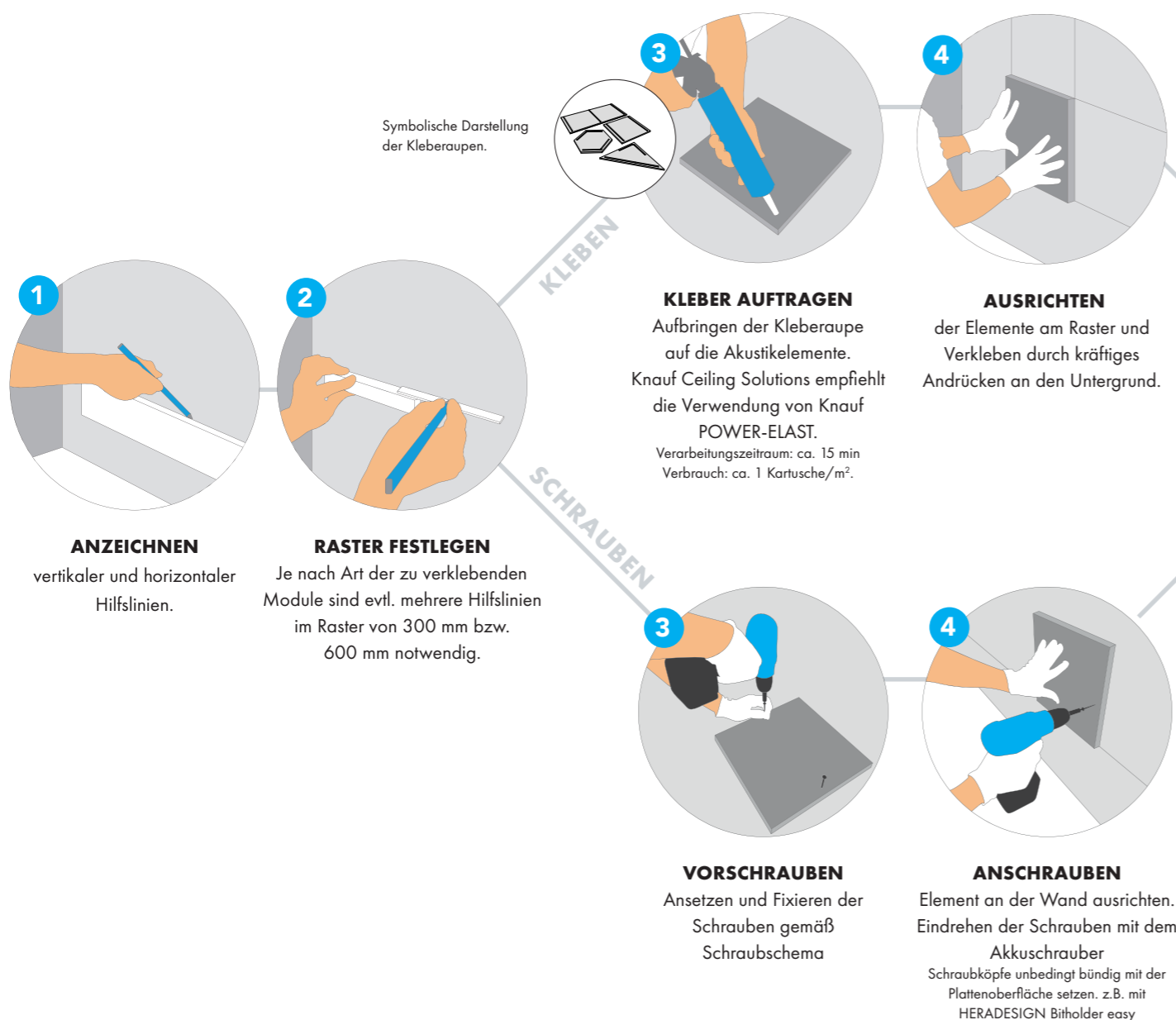

## Allgemeine Hinweise

Die Klebmontage von HERADESIGN® Creative Akustikelementen ist nur für HERADESIGN® Creative Module im Raster 300 an der Wand bis zu einer Höhe von 3 Metern möglich. Für Montage mit HERADESIGN® Schrauben ist sinngemäß zu verfahren. **WICHTIG:** Der Untergrund muss tragfähig, ebenflächig, trocken und staubfrei sein. Die allgemeinen Richtlinien für den Einbau von HERADESIGN® Holzwolle Akustikplatten sind zu beachten.

## Qualität und Sorgfalt sorgen für das beste Ergebnis

HERADESIGN® Creative Formen/Module werden mit großer Sorgfalt produziert, kontrolliert und auf die Baustelle transportiert. Ein wesentlicher Faktor für eine gelungene und schöne HERADESIGN® Creative Anwendung ist jedoch die exakte Verarbeitung und geeignete Arbeitsbedingungen. Denn nur sorgfältiges Arbeiten und hohe Produktqualität sichern ein zufriedenstellendes Ergebnis.

Der Transport auf die Baustelle, das Auspacken der HERADESIGN® Creative Produkte und die Handhabung soll mit entsprechender Sorgfalt erfolgen. Immer mit sauberen Händen sowie sauberem Werkzeug arbeiten. Wir empfehlen das Tragen von sauberen Handschuhen.





# ZEITLOSES DESIGN

Raiffeisen Digital Hub © Sergiy Kadulin  
The Shelf (links unten) © Frederic Schweizer

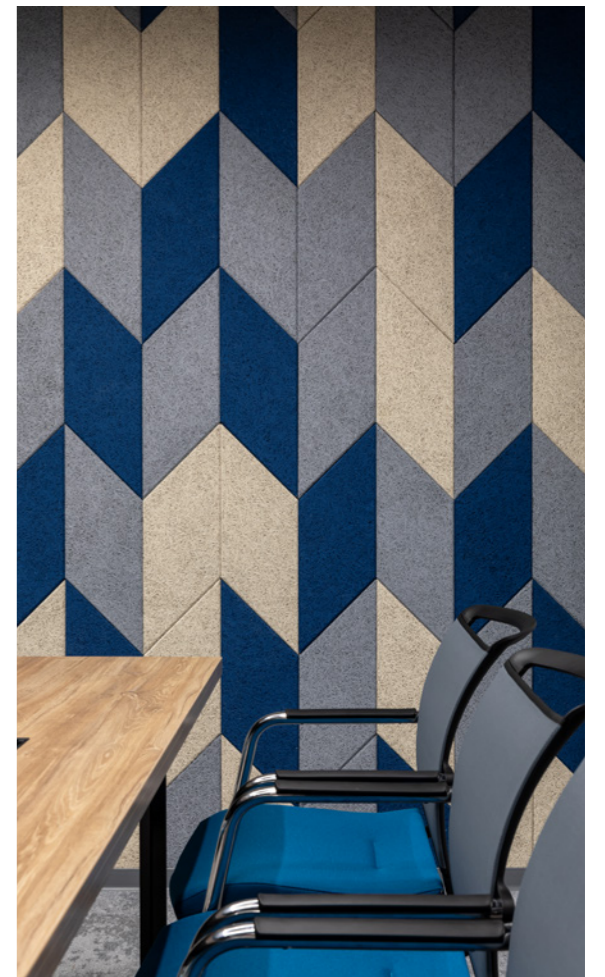



# KREATIVITÄT UND VIELFALT

AIC International College (links) © Matt Livey

Scuola della musica (rechts oben) © Moreno Maggi

Coworking Space "Share Square" (rechts unten)



# PERFEKTE HARMONIE

Campus Ferndorf (oben) © Foto Glanzig  
 Schwille Architektenpartnerschaft (rechts) © Stefan Meyer  
 Paradise Street (unten) © Pro Vision Photography Ltd



YOUR CEILING  
OUR SOLUTIONS

**Knauf Ceilings Solutions GmbH & Co. KG**

Elsenthal 15,  
94481 Grafenau, Germany  
Phone: +49 8552 422-0  
Fax: +49 9323 318-881-856  
[www.knaufceilingsolutions.com](http://www.knaufceilingsolutions.com)  
E-Mail: [info.kcs@knauf.com](mailto:info.kcs@knauf.com)

Registered court: Passau district court,  
Registration No.: HRB 1023  
VAT No. pursuant to § 27a of the German VAT Act  
(Umsatzsteuergesetz): DE131249009  
Managing Director:  
Karl Wenig